

No Dz201410715



2014000170Z



(2014)国认监认字(001)号



检测  
CNAS L0259

# 检 验 报 告

申请单位名称 北京西门子西伯乐斯电子有限公司

产品型号名称 FDCI0181-1 型输入/输出模块

检 验 类 别 型 式 试 验

国家消防电子产品质量监督检验中心

国家消防电子产品质量监督检验中心  
检验报告

NoDz201410715

共 10 页 第 1 页

产品名称	输入/输出模块	型 号	FDCI0181-1
申请单位	北京西门子西伯乐斯电子有限公司	检验类别	型式试验
制 造 商	北京西门子西伯乐斯电子有限公司	生产日期	2014 年 5 月
生产企业	北京西门子西伯乐斯电子有限公司	受理日期	2014 年 6 月 19 日
样品数量	2 个	样品状态	完好
检验依据	GB 16806-2006		
检验项目	全项		
检 验 结 论	<p>我中心按国家标准 GB 16806-2006 《消防联动控制系统》的要求，对北京西门子西伯乐斯电子有限公司生产的 FDCI0181-1 型输入/输出模块样品进行了型式试验。</p> <p>FDCI0181-1 型输入/输出模块样品满足 GB 16806-2006 《消防联动控制系统》的要求，经检验合格。</p> <p>以下空白。</p> <div style="text-align: right; margin-top: 20px;">             签发日期：2014 年 8 月 4 日         </div>		
备 注	/		

批准：

刘荣华

审核：

王强

编制：

王小平

国家消防电子产品质量监督检验中心  
检验报告

NoDz201410715

共 10 页 第 2 页

申请单位	北京西门子西伯乐斯电子有限公司				
通信地址	北京市海淀区西北旺丰智东路 1 号				
联系电话	010-64768347	传 真	010-64768899	邮 政 编 码	100094

产 品 照 片



国家消防电子产品质量监督检验中心  
检验报告

№Dz201410715

共 10 页 第 3 页

产品铭牌内容:

1. 产品名称: 输入/输出模块
2. 型号: FDCI0181-1
3. 执行标准号: GB 16806-2006
4. 制造商名称: 北京西门子西伯乐斯电子有限公司
5. 产地: 北京市
6. 产品制造日期和产品编号: 有

产品特性描述:

1. 外形尺寸为 94.7mm×74.6mm×30.0mm;
2. 外壳材质为塑料;
3. 具有一个输入动作指示灯, 正常监视状态时不点亮, 输入动作时红色闪亮; 具有一个输出动作指示灯, 正常监视状态时不点亮, 输出动作时红色闪亮;
4. 通过总线与火灾报警控制器(联动型)连接;
5. 编码方式: 电子编码;
6. 供电方式: 由火灾报警控制器(联动型)的总线供电;
7. 与以下产品配接工作:  
北京西门子西伯乐斯电子有限公司生产的 FC18 型、JB-TGZL-FC18R 型火灾报警控制器(联动型)。

产品关键件描述:

电路板

PCB 版本号: 02

生产厂: 珠海创鸿电路板有限公司

一致性核查结论: 符合

## 输入/输出模块检验结果汇总表

申请单位：北京西门子西伯乐斯电子有限公司  
产品型号：FDCI0181-1

№：Dz201410715  
共 10 页 第 4 页

序号	检 验 项 目	标准条款号	检 验 结 果	结 论	备 注
1	试验前检查	5.1.5、4.1 7.1、7.2	满足标准要求。	合 格	
2	基本性能试验	5.10	功能正常。	合 格	配接 FC18 型火灾报警控制器（联动型）进行试验。
3	绝缘电阻试验	5.13	大于 1000M $\Omega$ 。	合 格	
4	射频电磁场辐射抗扰度试验	5.16	功能正常。	合 格	
5	射频场感应的传导骚扰抗扰度试验	5.17	功能正常。	合 格	
6	静电放电抗扰度试验	5.18	功能正常。	合 格	
7	电快速瞬变脉冲群抗扰度试验	5.19	功能正常。	合 格	
8	浪涌（冲击）抗扰度试验	5.20	功能正常。	合 格	
9	低温（运行）试验	5.23	功能正常。	合 格	
10	恒定湿热（运行）试验	5.24	功能正常。	合 格	
11	恒定湿热（耐久）试验	5.25	功能正常。	合 格	
12	振动（正弦）（运行）试验	5.26	功能正常。	合 格	
以下空白。					

国家消防电子产品质量监督检验中心

# 输入/输出模块检验结果汇总表

申请单位：北京西门子西伯乐斯电子有限公司  
产品型号：FDCI0181-1

No: Dz201410715  
共 10 页 第 5 页

序号	检验项目	标准条款号	检验结果	结论	备注
1	基本性能试验	5.10	功能正常。	合格	配接 JB-TGZL-FC18R 型火灾报警控制 器（联动型）进行 试验。
以下空白。					

# 国家消防电子产品质量监督检验中心 检验报告

NoDz201410715

共 10 页 第 6 页

## 射频电磁场辐射抗扰度试验测试场地、仪器设备及布置示意图

- 1、测试场地：3 米法半电波暗室
- 2、仪器设备：

设备名称	设备型号	校准状态
信号发生器	N5181A	合格
功率放大器	CBA1G-250	合格
组合天线	AM9144	合格
转台控制器	CO 2000	合格

- 3、受试设备连接图：

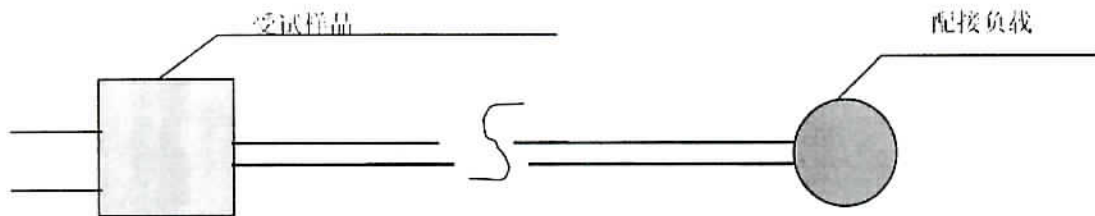

- 4、试验布置示意图：

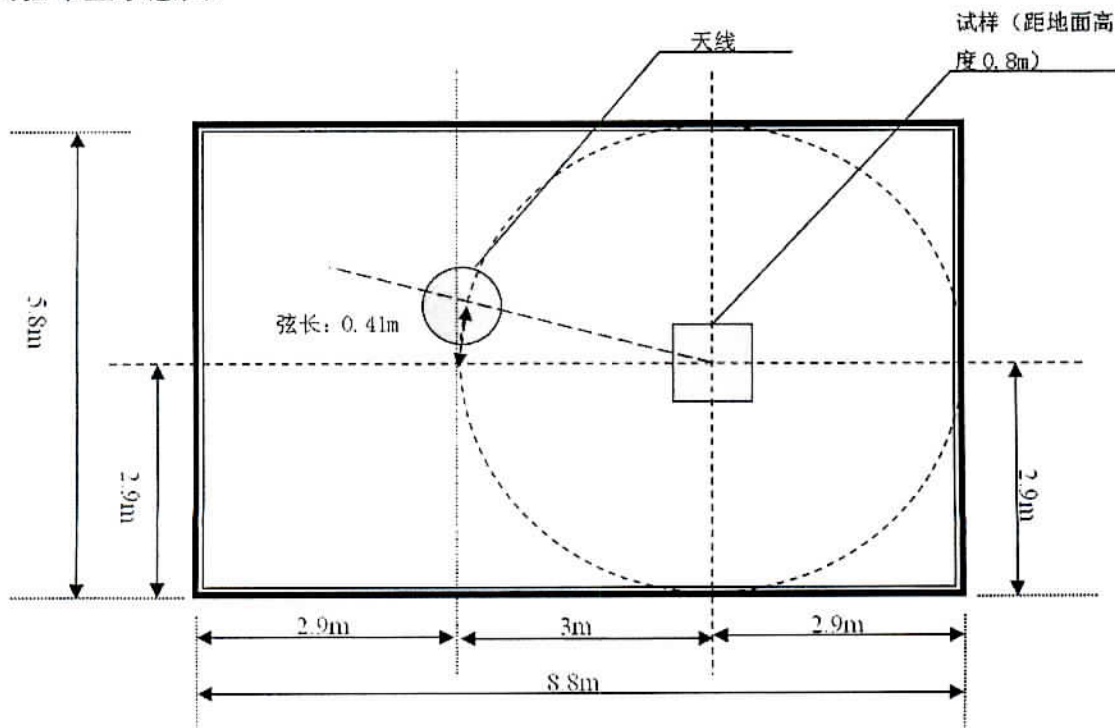

# 国家消防电子产品质量监督检验中心 检验报告

NoDz201410715

共 10 页 第 7 页

## 射频场感应的传导骚扰抗扰度试验测试场地、仪器设备及布置示意图

1、测试场地：电磁屏蔽室

2、仪器设备：

设备名称	设备型号	校准状态
信号发生器	2023B	合格
功率放大器	CBA9450	合格
电磁注入钳	KEMZ801	合格
耦合去耦网络	CDN M016	合格

3、受试设备连接图：

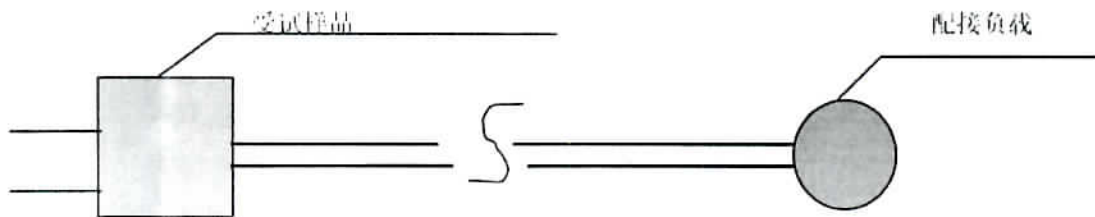

4、试验布置示意图：

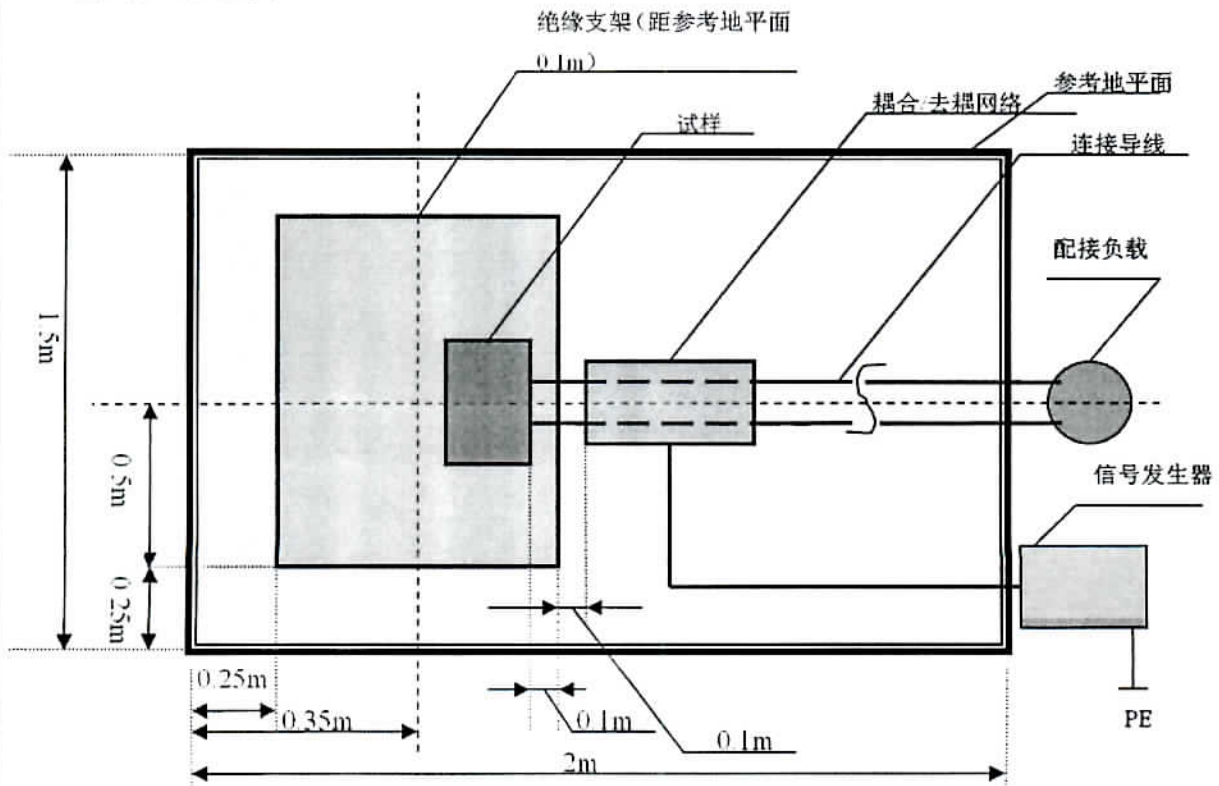





国家消防电子产品质量监督检验中心  
检验报告

NoDz201410715

共 10 页 第 9 页

电快速瞬变脉冲群抗扰度试验仪器设备及布置示意图

1、仪器设备：

设备名称	设备型号	校准状态
电快速瞬变脉冲发生器	NSG2025	合格

2、受试设备连接图：

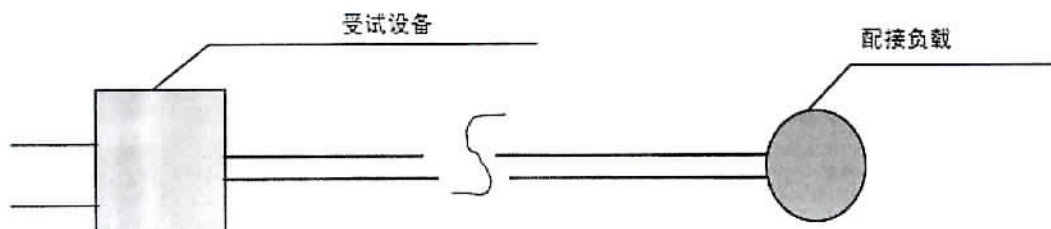

3、试验布置示意图：

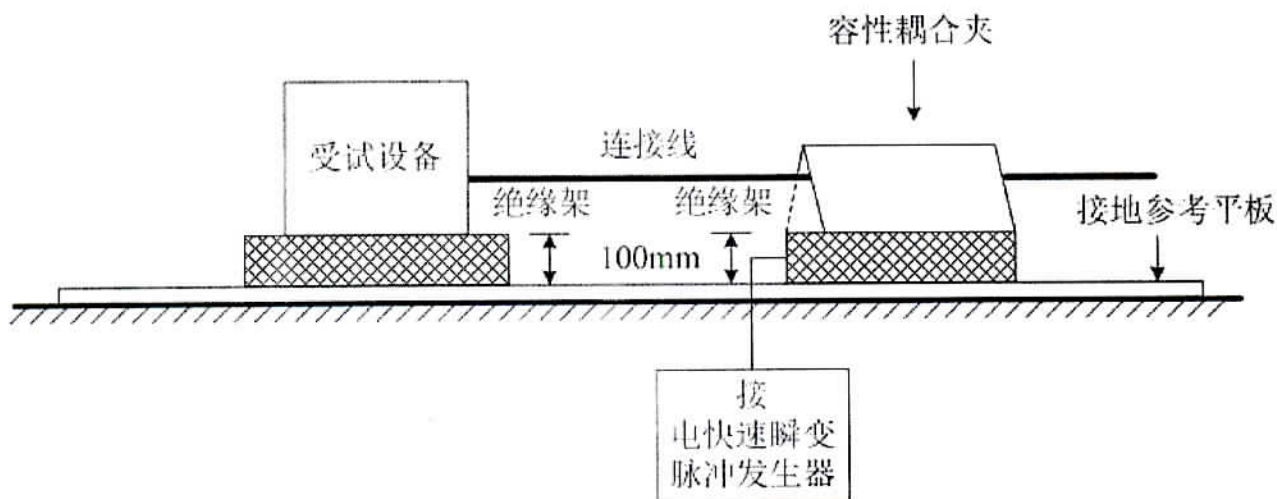

国家消防电子产品质量监督检验中心  
检验报告

NoDz201410715

共 10 页 第 10 页

浪涌（冲击）抗扰度试验仪器设备及布置示意图

1、仪器设备：

设备名称	设备型号	校准状态
浪涌发生器	NSG2050/CDN117	合格

2、受试设备连接图：

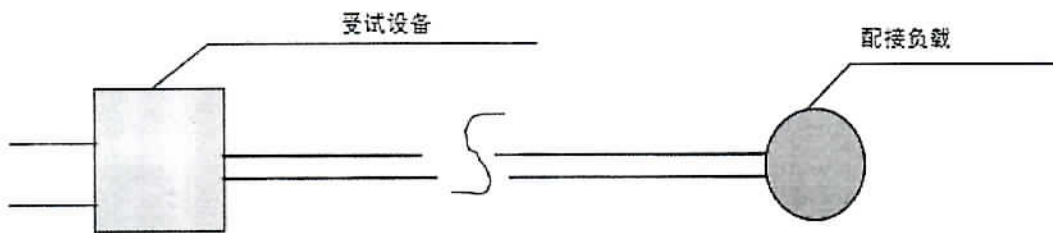

3、试验布置示意图：

